

OX  
SS

oxelôsunds  
segelsällskap

POSTGIRO 16 44 74-9

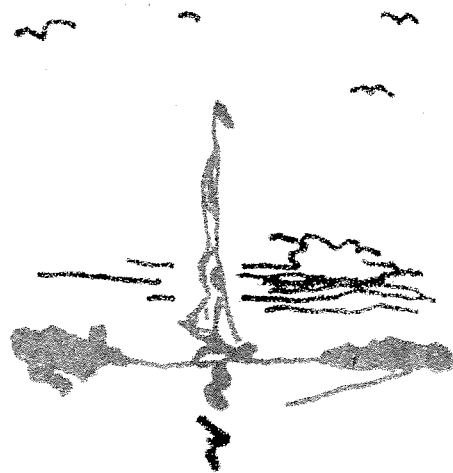

Årgång 10 79  
nummer 4

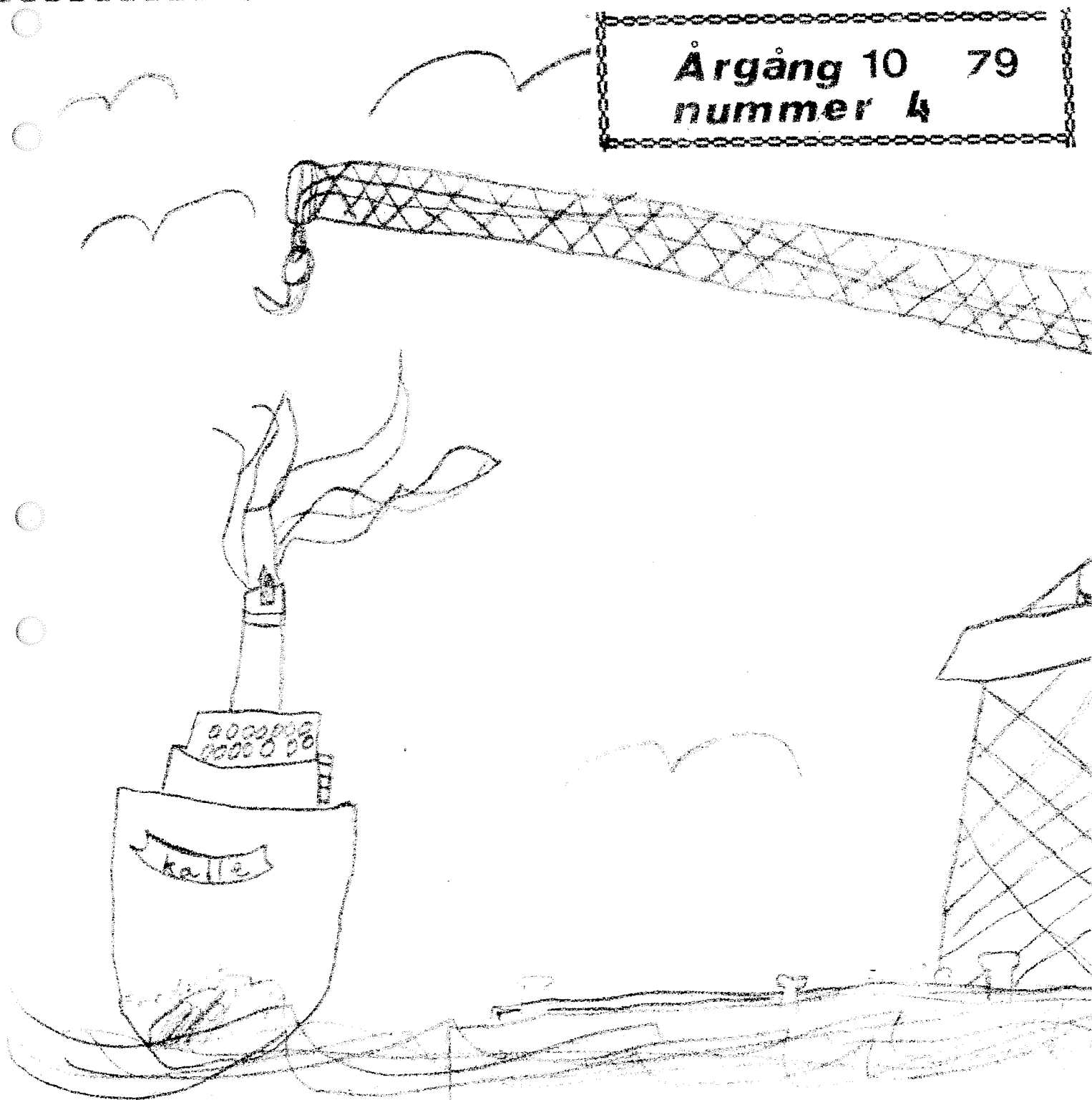

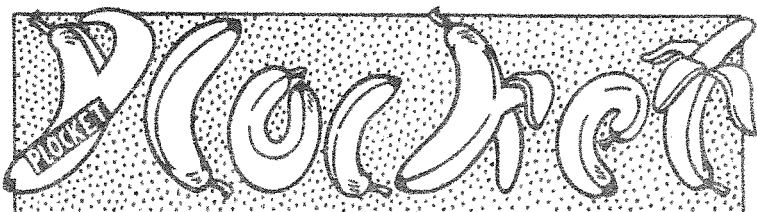

Med det senaste tillskottet, den nya spisen, har klubbhuset blivit väldigt mysigt. Men våra barn skulle nog vilja ha lite mer att syssla med inomhus. Tills den fina utelekplatsen blir en verklighet!! När då? Så alla ni, som har gamla leksaker, böcker, tidningar och dylikt, lämna gärna ner det till klubbhuset eller till någon av oss på redaktionen. För om vi vuxne ske trivas måste ju även våra barn göra det.

#### TILL ALLA BARN!

Skulle ni vilja hjälpa oss på redaktionen, med att rita teckningar, som vi kan använda som första sida till OXSS-nytt? Tänk på att teckningen inte får vara alltför stor - den måste få plats. Lämna dina bidrag till någon av oss på redaktionen.

Vi tackar på förhand!

#### I redaktionen

Annika Boberg	339	54
Yvonne Carlén	233	24
Anne-Lie Erixon	319	18
Gun-Britt Fahlén	367	53
Thore Forsman	340	98
Tommy Karlsson, Ill.	355	88

#### Sallad å la Norrland

1 klyfta vitkål  
1 kn dill, gräslök el persilja  
1 bit färsk gurka i tärningar  
3 klyftade tomater

#### Dressing

2 dl i ägnajök el gräddfil  
1 msk macebör

NU NÄR DU HAR FÅTT GOTTHARDT-KATALOGEN SÅ KAN DU  
SJÄLV SE HUR LÄTT DET ÄR ATT ORDNA VATTENFRÅGAN  
OMBORD!

## **Bekvämlighet ombord**



Enkelt och billigt ordnar Du rinnande vatten  
ombord. Kontakt i kranen startar och reglerar  
vattenflodet — pipen vridbar.

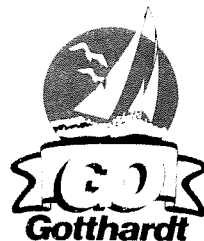

Whale-el pump  
— liten men effektiv  
— kapacitet 7 liter min.  
och för 12 volt — monteras  
enkelt på slangen från  
vattentanken.

(Bör monteras i tankens  
bottennivå eller lägre)

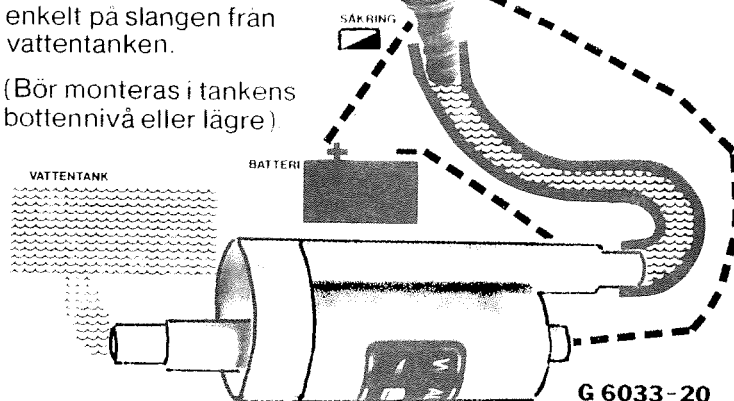

**ELIASSONs  
JÄRNIA  
AKTIEBOLAG**  
BOX 208  
613 01 GÅXELÖSUND





Planera in årets Havskryssaräventyr,  
"Vårens Arktö Runt"

"  
Hävringeköret  
"

Start : Fredag 15 juni kl 20<sup>00</sup>  
Mål : Lördag 16 juni kl 15  
Fest!

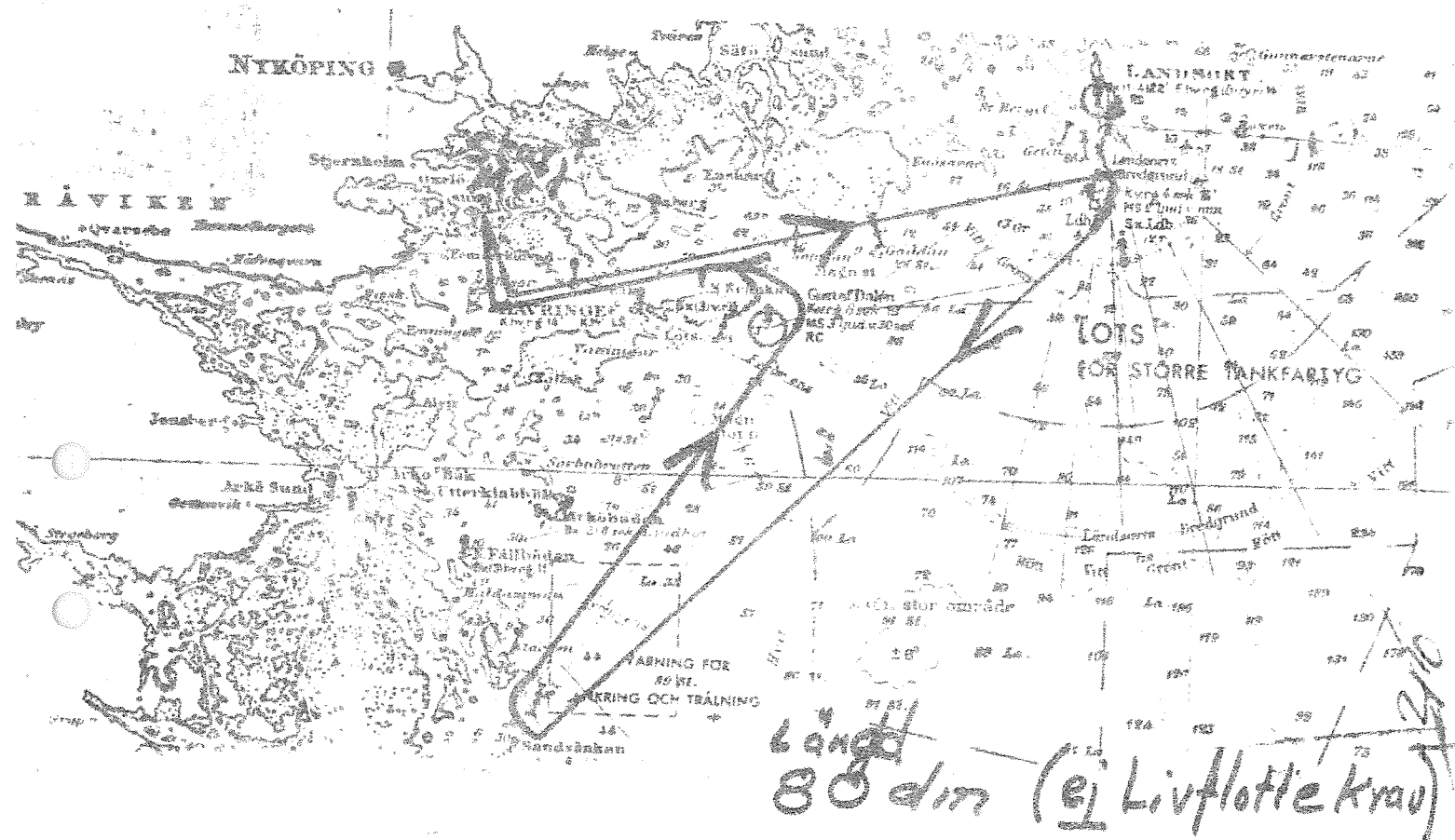

Eftersom vi blivit så många ( 10 resp. 20 st i lilla resp stora klassen)  
delar vi upp oss i två starter ,där mindre klassen ( ca Kvartstonsare  
och mindre) startar först så vi är tillsammans ute på havet.  
1978 hade vi en helt underbar seglats med 18 m/s och 0-gradigt.  
Det ser vi fram emot.

Vi ses *Ove*  
Ove Söder (Eskaderchef)

## En ren miljö

För allas vår trevnad vill vi ha ett snyggt och rent klubbhus. Därför ber vi alla som har tillfälle, att ställa upp på våra allmänna städdagar.

Lördagen den 5 maj kl. 9.00 och

onsdagen den 6 juni kl. 17.00.

## Ha alltid ett extra öga på

Tyvärr blir det inget Valborgsfirande i klubbhuset i år. Huset är upptaget av tränande laser-killar från Södermanlands Seglarförbund. Men i stället ordnas en vårfest - sillsexa - i samband med Propagandasaglingen den 19-20 maj. Mer om detta kommer i samband med inbjudan till propagandaköret.

### RESULTAT GÄSTLIGAN - OXSS 1978

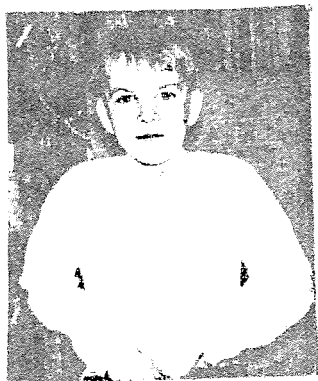

1. Thore Forsman 128



2. Lars Höglin 121

5. Lennart Aggefors 81

6. Ylva Lyander 77

9. Agnetha Elzèn 73

10. Lars Gustavsson 72



4. Jan-O Andersson 93



Thomas Ekman när det be-  
gav sig. 77



6 Hans-Å Johansson 77

SEGLING  
I KOLOSSALFORMAT

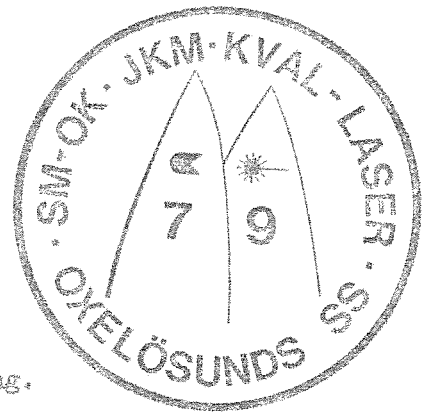

Information kring årets stora kappseglingsevenemang.

OXSS har åtagit sig att arrangera SVENSKA MÄSTERSKAPEN I OK-JOLLE samt VM-KVAL och JUNIORKLASSMÄSTERSKAP I LASER 1979. Samtliga seglingar skall genomföras den 23-27 aug., dvs helgen efter Arkö runt, och deltagarantalet förväntas hamna mellan 200-250.

Alla som var med och skapade goodwill för OXSS under Skol SM-77 inser att årets satsning i stora drag utgör en repris av SM-arrangemanget. Skillnaderna är i huvudsak att årets upplaga även omfattar inmätning av båtarna och att seglingarna tar tre dagar i anspråk. Dessa förändringar medför ett ännu större behov av funktionärer, bl.a. för att klara av minst en ordinär arbetsdag utan att göra avkall på säkerheten för deltagarna.

Preliminärt program:

Onsdag	22 aug	Regattaexp. öppnas
Torsdag	23 "	Inmätningar Invigning och rorsmansmöte på Cupol (19 <sup>00</sup> )
Fredag-söndag		Kappsegling; 2 seglingar/dag
Måndag	27 aug	Reservdag

Funktionärer

För att genomföra arrangemanget med en inte alltför ansträngande insats från den enskilde kommer ca 150 funktionärer att behövas enl. erfarenhet från Skol SM. För dig som inte har varit med förut kan nämnas, att uppgifterna varierar från att hjälpa till med städning, försäljning, ev. brödbakande till att avgöra om startlinjen ligger fel eller om ett ingripande från säkerhetsbåtarna är nödvändigt. Kort sagt finns det alltid någon uppgift där DIN insats är av stort värde.

Som alla förstår är det fråga om en utmaning med stora krav men samtidigt en jättemöjlighet att ytterligare befästa Oxelösunds ställning som

Ostkustens seglarcentrum.

Med förhoppning att DU avsätter helgen 23 - 27 augusti (eller någon del av den) för en stimulerande grupppuppgift, som samtidigt innebär ett aktivt stöd till svensk ungdomsegling

SM - kommittén  
Håkan Bergquist  
Roger Eriksson  
Hans Johansson

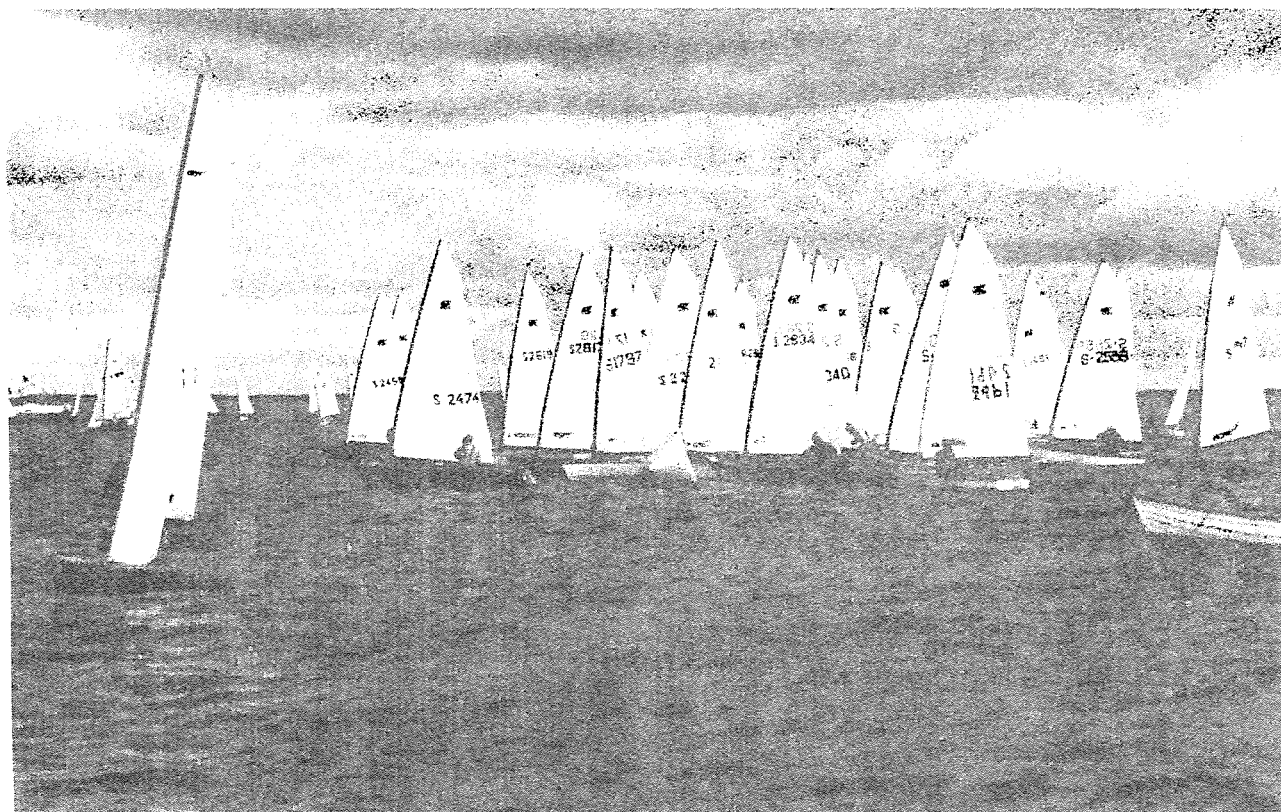





STARTBATTERI!

245:-

VDO

inkl. 2 m vire o bottengivare

MEKANISK SUMLOGG

497:-

TURTLE

RUBBING-CLEANER POLICH m.

GLAD PÅSK!

INTERNATIONAL BOTTENFÄRGER  
GEVEKO  
SLIPPAPPER, PENSLAR, TRASSEL mm.

VÄLKOMMEN TILL

**BÅT & MOTOR**  
OXELÖSUND

PEMÖREPLAN

TEL 0155-37900

\*\*\*\*\*

NI HAR VÄL INTE GLÖMT  
BORT CYKELNSAMLINGEN



**SEGELMAKERI**



MASTVÄGEN 19 - TEL. 0155-315 00

YACHTSEGEL  
KAPELL - DYNOR  
SPRAYHOODS

OXSS TRÖJOR T SHIRT DEKALER  
BESÖK HANDSLÖJDBODEN

## TILL SALU

Långedragssjulle J 14 - 108  
(byggd 1961)

Hondurasmahogny på ektimmer

Segelyta 14 m<sup>2</sup>

Löa 5,65 m

Bredd 2,20 m

2 krysställ

snurra (5 hkr)

hamkapell

bomkapell

Gösta Nilsson

Alstigen 20, Oxelösund

Tel: 0155/312 48

## ÖNSKAS KÖPA

VÄTVÅRDAD TRÄFOLKA, GÄRNA SNABB.

Kontakta: Lars-Göran Höglin

Björntorpsvägen 95

Tel: 317 39.

### Lennart Eriksson säljer undan lite prylar

1 st snabb Finnjolle S 638 5.000,-

2 st kompl riggar Musto-Needlespars.

1 st ännu snabbare Laser nr 53452

Pris: 6.000,-

1 st Heby flak-trailer årsm 1974

1 skick som ny. Pris: 2.000,-

2 st nya flytvästar 100,-/st (Helly-Hansen, Regatta)

Tel: vard. 08/27 90 18 e1 08/15 35 96

helg. 0155/152 35

CYNNA VÅRA ANNONSÖRER

DOM CYNNA OSS

  
**Lev väl**

**ät rätt och må bra  
rör dig och må bättre**

JAG TÄNKTE SOM SOM VANLIGT SKRIVA LITE OM 1978 ÅRS VM- OCH EM-KVAL SAMT GP-TÄVLINGAR I LASER, OCH SOM VANLIGT SÅ ÄR JAG SENT UTE.

FÖRSTA TÄVLINGEN GICK I VÄSTERHANINGE UTANFÖR STOCKHOLM, CA 70 BÅTAR VAR MED I DEN HÅRDA OCH ENORMT KALLA VINDEN PÅ LÖRDAGEN I BÖRJAN AV MAJ, JAG FICK TVÅ 5:E PLACERINGAR OCH LÅG 3:A EFTER DET, PÅ SÖNDAGEN FICK VI LÄTTVIND OCH DET BLEV EN 34:E OCH EN 12:E PLATS, OCH MED DOM RESULTATEN HAMNADE JAG PÅ EN 8:E PLATS.

MAGNUS ÖHLIN VANN FÖRE BJÖRN ÖSTERBERG, NYNÄSHAMN OCH ARNE LINDBERG, STHLM.

ANDRA REGATTAN GICK I ÄLINGSÅS PÅ SJÖN MjöRN, DET VAR EN GANSKA STOR SJÖ MED NÄSTAN 100 ÖAR, OCH EN STOR FJÄRD ATT TÄVLA PÅ.

DÄVARANDE VÄRLDSMÄSTAREN I LASER, JOHN BERTRAND VAR DÅ PÅ EN S.K EUROPA-TURNÉ, OCH VAR NU MED HÄR FÖR ATT SEGLA OCH INSTRUERA PÅ KVÄLLEN.

DET VISADE SIG ATT HAN VAR DUKTIG, FÖR HAN VANN REGATTAN, SJÄLV HADE JAG 25, 26 OCH EN 5:A OCH BLEV PÅ DET 11:A. ETT TREVLIGT INSLAG VAR GRISFESTEN PÅ ÄLINGSÅS STADSHOTELL MED DANS PÅ KVÄLLEN, DÄR DET VAR GRATIS INTRÄDE FÖR DAMER, VILKET HADE MEDDELATS I LOKALPRESSEN.

TREDJE REGATTAN GICK AV STAPELN I VÄSTERVIK.

EFTER 4:E STARTFÖRSÖKET I DEN LÄTTA VINDEN, SÅ DISKADE SEGLINGSNÄMNDEN 25 ST FÖR TJUVSTART, DEN SEGLINGEN BLEV TILL SLUT UNDERKÄND.

VI FICK SEGLA TRE SEGLINGAR PÅ SÖNDAGEN, JAG FICK SERIEN 9, 2 OCH 2, MEN SISTA SEGLINGEN BLEV OCKSÅ UNDERKÄND P.G.A ATT ARRANGÖRERNA INTE HADE TAGIT UPP STARTBOJEN SOM MARKERAR LOVART-FLAGGEN, SÅ HÄLFTEN AV GÄNGET RUNDADE FEL FLAGG, JAG HAMNADE PÅ EN 2:A PLATS EFTER MATHIAS SÖDERSTRÖM, VÄSTERÅS.

I LERUM SEGLADE VI PÅ EN LITEN SJÖ SOM INTE VAR STÖRRE ÄN PÖLEN INNANFÖR JÄRNVERKET, VILKET INTE GJORDE SÅ MYCKET EFTERSOM DET BARA VAR VM-KVAL, OCH DÄRMED VAR MÅNGA BRA SEGLARE INTE MED, MEN INTE GICK DET BÄTTRE FÖR DET.

EFTER SERIEN 10, 5, 10 OCH DISKAD, BLEV JAG 12:E MAN, SEGRADE GJORDE ÅTERIGEN MATHIAS SÖDERSTRÖM FÖRE CHRISTER BÄTH.

NÄSTA REGATTA VAR SM SOM ÄVEN VAR VM-KVAL, DEN GICK I KULLAVIK UTANFÖR GÖTEBORG, ÖVER 160 BÅTAR VAR ANMÄLDA, OCH 151 KOM TILL START.

PERFEKTA STARTLINJER BJÖD ARRANGÖRERNA PÅ OCH I FÖRESKRIFTERNA STOD DET ATT DET SKULLE BARA BLI 4 STARTFÖRSÖK PER SEGLING, SÅ DET VAR NOG DÄRFÖR DET GICK SÅ BRA MED STARTERNA.

VI LÅG DÄR NERE NÅGRA DAGAR INNAN OCH TRIMMADE I REGN, RUSK OCH HÅRDVIND OCH STOR HAVSSJÖ, (TYPISKT JULI-VÄDER)

MEN FÖRSTA SEGLINGS-DAGEN BJÖD PÅ LÄTTA VINDAR OCH SOLSKEN, ARNE LINDBERG, STHLM, VANN FÖRE MAGNUS ÖHLIN, SJÄLV HAMNADE JAG PÅ EN 18:E PLATS

ANDRA KÖRET KOM JAG INTE ENS I MÅL P.G.A MAXTID EFTER SEGRAREN, SÅ NU GÄLLDE DET ATT SKÄRPA TILL SIG.

ANDRA DAGEN RUNDADE JAG UPP SOM ETTA, MEN GJORDE ETT PAR MISSAR PÅ 2:A KRYSSEN SÅ JAG BLEV BARA 4:A, I NÄSTA BLEV DET ORDENTLIGA OMKASTNINGAR PÅ SISTA KRYSSEN, DÄR EN DEL ÅKTE UPP FRÅN 100:E TILL 10:E OCH VICE VERSA, JAG OCH LASSE WASTESON LÅG MITT I, SÅ VI HÖLL VÅRA PLACERINGAR SOM VAR 15:E OCH 16:E

SISTA SM-DAGEN VAR DET FIN SJÖBRIS PÅ CA 8 M. EFTER PERFEKT START MITT PÅ LINJEN RUNDADE JAG UPP SOM 3:A, MEN PÅ ANDRA KRYSSEN SLÄPpte ETT SCHACKEL TILL SKOTET, SÅ JAG FICK PILLRA MED DET UNDER GÅNG, SÅ JAG RASADE NER TILL 6:E PLATS.

SISTA SEGLINGEN VAR JAG TVUNGEN ATT KOMMA BRA I, MEN EFTER ATT HA RUNDAT SOM 70:E BÅT, SÅ SEGLADE JAG UPP MIG TILL EN 14:E PLATS OCH BELV DÄRMED 7:A SAMMANLAGT, MAGNUS ÖHLIN VANN ÄVEN DETTA SM, MEN DET VAR HÅRT, HAN VAR TVUNGEN ATT LÄGGA SIG PÅ CHRISTER BÄTH REDAN I STARTEN, FÖR CHRISTER FICK INTE BLI BÄTTRE ÄN 6:A, OCH DET KLARADE MAGNUS PERFEKT.

## SANDHAMN

TROTS ATT JAG HAR SEGLAT EN DEL ÅR, SÅ VAR DET HÄR FÖRSTA GÅNGEN JAG BESÖKTE SANDHAMN, MEN DET VAR ALLDELES FÖR KRÄNGLIGT ATT TA SIG UT, EFTERSOM MAN MÅSTE SLÄPA BÅTARNA DIT UT, OCH ATT DOM STÄLLDE UPP DJÄVLIGT DÅLIGT MED MOTORBÅTAR, SÅ MAN BLIR JU RÄTT ARG, VILKET SKULLE VISA SIG VARA BRA, FÖR JAG VANN DE TVÅ FÖRSTA SEGLINGARNA SOM GICK I VINDAR OMKRING 4 - 6 M, SEDAN FICK JAG EN 4:A, SÅ SISTA SEGLINGEN SKULLE JAG FÖRSÖKA HÅLLA NERE MAGNUS ÖHLIN, EFTERSOM HAN HADE SERIEN 1 - 1 - 4, JAG LÄGGER MIG PÅ HONOM I STARTEN OCH TJUVAR, MAGNUS GÅR UT PÅ VÄNSTERKANTEN, OCH HELA ÖVRIGA GÄNGET PÅ HÖGERKANTEN, OCH MAGNUS OCH JAG FÅR ETT ENORMT LYFT SÅ JAG RUNDAR SOM ETTA OCH MAGNUS 2:A OCH RESTEN MINST EN MINUT EFTER OSS, MAGNUS VINNER SAMMANLAGT OCH JAG BLIR 2:A

## GP-FINALEN

SISTA GP-KÖRET GÅR ALLTID PÅ RIDDARFJÄRDEN I STOCKHOLM, MED START INTILL KAJEN, OCH DÄR STÅR EN SPEAKER (KANSKE NÅGOT FÖR VÅRA PROPAGANDASEGLINGAR) OCH SNACKAR INFÖR PUBLIKEN.

98 BÅTAR VAR MED OCH DET BLÅSTE CA 3 - 4 METER, JAG VANN FÖRSTA SEGLINGEN TÄTT FÖLJD AV MATHIAS SÖDERSTRÖM OCH LASSE WASTESSON. ANDRA SEGLINGEN FASTNADE JAG HELT I STARTEN, MEN GICK UT PÅ VÄNSTERKANTEN, (VÄSTERBROTTRICKET) OCH SEGLADE UPP MIG TILL EN 4:E PLATS.

PÅ SÖNDAGEN VAR DET DAGS FÖR HÖSTENS FÖRSTA BLÅSVÄDER, OJ, DET MÅSTE HA VARIT ROLIGT FÖR PUBLIKEN, VILKA BESTOD AV MÅNGA SEGLARE SOM INTE GICK UT, DET VAR BARA ATT FÖRSÖKA HÅLLA SIG PÅ RÄTT KÖL, MEN FÖRSTA SLÖREN GÖR JAG FÖRSTA VURPAN, MEN MAN ÄR JU UPPE SNART IGEN, SÅ JAG BLEV 6:A, VANN GJORDE ULF RUDBERG, STHLM.

SISTA SEGLINGEN MÅSTE JAG VARA SÄMST 3:A PÅ FÖR ATT VINNNA OM ULF ÄR FÖRE MIG, JAG LIGGER 2:A DE BÅDA FÖRSTA VARVEN, MEN DÅ PÅ SLÖREN GÖR JAG EN PRAKTVURPA, OCH BÅTEN BLÄSER IFRÅN MIG, JAG VAR TVUNGEN ATT SIMMA ETT 25-TAL METER EFTER DEN, VILKET ÄR RÄTT JOBBIGT.

NÄR JAG VÄL KOMMER IFAKT BÅTEN OCH SKA SEGLA VIDARE, SÅ BLIR DET EN VURPA TILL (KRAFTERNA BÖRJAR TRYTA), MED PÅFÖLJD ATT BÅTEN LÄGGER SIG UPP OCH NER.

MEN DET TOG EN STUND INNAN JAG KOM IVÄG EFTER DET HÄRELÄNDET, DET VAR BARA ATT KOMMA IGEN MED NYA FRISKA, MEN TYVÄRR RÄCKTE DET INTE TILL, FÖR TROTS ATT JAG SEGLADE UPP MIG IGEN, HAMNADE JAG PÅ EN 4:E PLATS, CA 5 METER EFTER 3:E MAN SOM VAR ULF RUDBERG.

SÄNT HÄNDER.

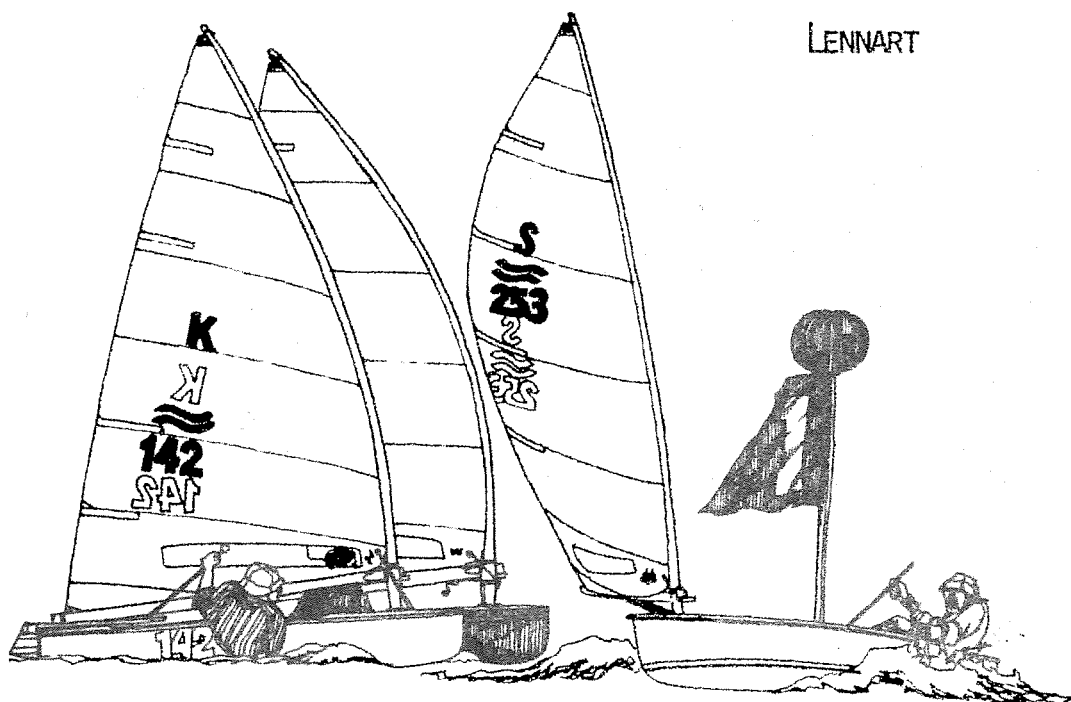

OBS! OBS! OBS!

Alla som har nycklar till klubbhuset, ska  
eneroast lämna in dessa till Lesse Bergman.  
Det ska nämligen bytas läs där ute.

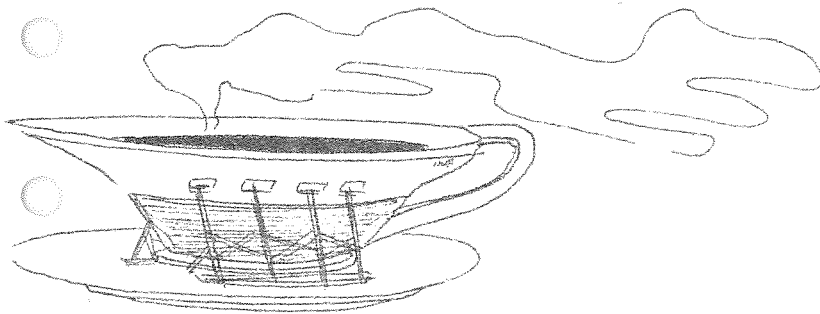

#### VÅFFELSUCCÉ ?!

Vill du va' med på de'  
Kom då med din ide'  
när du helst vill va me'  
Idealet är om man är tre.  
Skynda är du snäll  
och ställ upp någon kväll.  
Ring om du har en ledig stunn'  
till Inga eller Gun.

efter 18.00, 353 90 eller 325 14

Tisdagssegl. 22/5, 29/5, 5/6, 12/6, 19/6

7/8, 14/8, 21/8, 28/8, 4/9

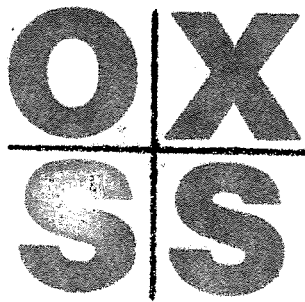

# oxelösunds segelsällskap

## Kappseglingar 1979

- |                   |   |
|-------------------|---|
| <u>26 - 27.5</u>  | <u>Södertälje BK</u><br>Jubileumssegling 60 år<br>Slandö kalv   |
| <u>2 - 3.6</u>    | <u>Nävekarvns BK</u><br>Pingstregatta   |
| <u>9 - 10.6</u>   | <u>Torshälla SS</u><br>Öppen kappsegling  |
| <u>15 - 17.6</u>  | <u>Oxelösunds SS</u><br>Öppen kappsegling med Hävringskötet   |
| <u>16 - 17.6</u>  | <u>SS Svearna</u><br>Öppen kappsegling  |
| <u>30.6 - 1.7</u> | <u>Nyköpings SS</u><br>Öppen kappsegling kölbåtar, jollar<br>R M folkbåtar<br>D M folkbåt, IF M22 M30 |
| <u>21 - 22.7</u>  | <u>Nyköpings SS</u><br>Rivalmästerskap  |
| <u>21 - 23.7</u>  | <u>Nyköpings SS</u><br>Smaragdmästerskap<br>Safirmästerskap   |
| <u>18.8</u>       | <u>Oxelösunds SS</u><br>Arkö runt   |
| <u>23 - 26.8</u>  | <u>Oxelösunds SS</u><br>SM OK-jollar, laser   |
| <u>25.8</u>       | <u>SS Svearna</u><br>Öppen kappsegling  |

## Vad är Oxelöbåt?

Östra Södermanlands Båtförbunds Båtradiokommitté är samordningsorgan för båtradioverksamheten vid Sörmlandskusten.

Verksamheten är indelad i tre områden: Oxelöbåt, Nyköpingsbåt och Trosabåt. Varje område har en radioledare, för Oxelöbåt:

Allan Nilsson, Skogsvägen 2, 613 00 Oxelösund  
Tel 0155/35126

Till Trosabåt hör 7 st båtklubbar, Nyköpingsbåt 4 st och Oxelöbåt 4 st.

Till Oxelöbåt hör OMBK, OMBS, OXSS och Utterviks BK. Varje båtklubb har ett radioombud, för OXSS:

Rainer Björk Jagarstigen 13, 613 00 Oxelösund  
Tel 0155/35390.

## INFORMATION OM BÅTRADIO

Båtradio (PR) betraktas i dag som en del av säkerhetsutrustningen ombord. Som en följd härav har antalet radioinnehavare ökat så kraftigt att om inte radiotrafiken sköts enligt gällande bestämmelser får vi ett rent kaos i "etern". Då skulle båtradien förlora sin betydelse som säkerhetspryl.

Några enkla regler:

- 1 Som allmän regel gäller att kanalerna 11A och 16 endast får användas för nödvändig trafik.
- 2 God trafikdisciplin. Sändning får ej ske om kanalen är upptagen av trafik. Nödtrafik ges ovillkorligen företräde.
- 3 Om det är "livlig" trafik på kanal 16 eller på klubbkanalen 22 skifta då omedelbart efter kontakt till annan kanal, exempelvis 12 eller 15.

Kanal 11 A får användas:

- a) för säkerhetstrafik vid nödtillfällen
- b) för sändning av meddelanden avsedda att förhindra onödiga räddningspådrag (exempelvis information om försening eller ändrad färdplan)
  - till stationer som har passning på kanalen och som håller skärpt uppmärksamhet under de närmaste fem minuterna före varje hel timme såsom lotsplatser, kustbevakningsstationer etc, eller där sådana ej kan nås.
  - till andra lämpliga basstationer såsom fiskeri- eller båtorganisationer

Kanal 16 för användas:

För trafik med andra båtar samt med båtklubbstationer eller där sådana ej kan nås, med andra för tillfället lämpliga stationer. Följande trafik får utväxlas över kanal 16:

- a) anhållan om hjälp vid nödtillfällen eller om bistånd vid navigering
- b) utbyte av meddelanden vid räddningsaktioner
- c) meddelanden om förseningar e d avsedda att förhindra onödiga räddningspådrag
- d) korta meddelanden innehållande upplysningar av värde för navigering etc såsom lokala varningsmeddelanden om hastigt uppkommande väderleksförsämring eller påträffat sjöhinder.
- e) anropsförfarande med omedelbar övergång till bestämd trafikkanal i det fall den sökta stationen (i båt) är inställd för passning av kanal 16.

#### INFORMATION OM BÅTRADIO

Kanal 22 är en klubbkanal

Den användes för trafik mellan båtar i samma klubb, vid tävlingar och annan klubbverksamhet.

Vid anrop på kanal 22 skall Du använda Ditt oxelöbåt-nummer och likaså när trafiken avslutas.

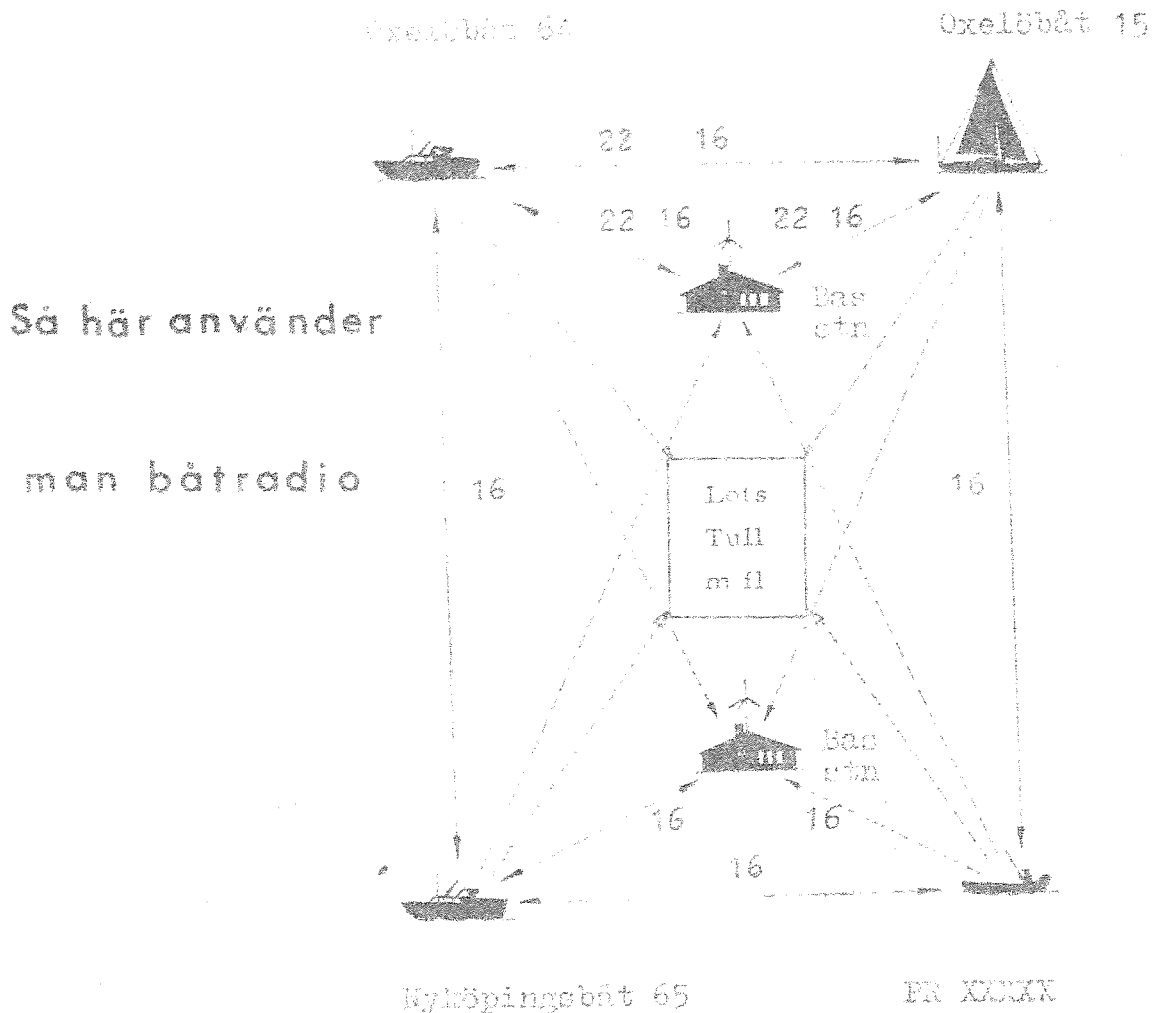



OXSS anordnar sommaren 1979 2 seglarskolor- tidpunkten  
För dessa är

11/6 - 21/6 och 25/6 - - 6/7

Du går 5 timmar per dag ( 9-1200 eller 13-1800 ), men med  
uppehåll lör-söndag.

Priset i år 175 kr

Var skolan håller till? Jo, vi Rendalshamnens stora gräsmatta och ute  
på Marsviken.

Vi har en nybörjarsgrupp för dig som ingenting kan eller känner dig osäker.

Du - som vill lära mera har vi en fortsättningsgrupp för; Kravet vi  
har på dig är att du ska kunna klara en båt själv.

Desutom har vi några krav på dig som ska börja skolan:

1. Du skall kunna simma 200m
2. Du skall ha en bra flytväst
3. Du skall vara minst 16 år

Vi är en grupp instruktörer som skall lära dig segla och du undrar  
säkert vad du kommer er att få lära dig.

Den praktiska delen varvar hela tiden med teori + i stort sett  
lärt du dig:

- seglingsteknik
- båtvård
- båtkunskap
- sjövätt
- sjömansskap

DET VI VILL med skolan är - att lära dig segla och det gör vi genom  
att gå igenom en del teori på landbacken- tex vad som händer med  
seglet när det blåser- hur du skall sitta i båten för att sitta rätt.  
Därefter får du segla runt bojar och känna på hur det är att styra.  
Det är inte det lättaste!

VI VILL OCHSÅ när vi är på land (om vädret är dåligt) lära dig -seglings-  
teori, koproar- göra studiebesök samt på köpet får du en meningsfull  
fritid- träffa nya människor och lägga grunden till något som du har  
nytt och glädje av resten av ditt liv.

OXSS har ett antal Optimist-jollar till seglarskolan. Dessutom hyr vi  
in ett antal båtar. DET ÄR INTE något krav att du skall ha egen båt-  
men bra. Instruktörerna är utrustade med säkerhetsbåtar.

Hedtag matsäck- gott efter dagens pass.

" extra kläder- vid regn regnkläder.

Om det är något du tycker instruktören bör känna till, medicinering el dyl,  
notera under övriga upplysningar.

Du får ett svarskort när du blivit antagen, med en inbjudan till en informations-  
träff tillsammans med föräldrarna. Du är försäkrad i FOLKSAM under hela kursen.

Anmälan är bindande!

v.g. vänd.

Anmälan sker skriftligt till: Per Linder Vallsundsvägen 10D  
61300 Oxelösund

Sista anmälningsdag 20/5. Detta gäller båda skolorna.  
Antalet elever är maximerat till 60/kurs. Eventuella upplysningar tel 0155/33915

ANMÄL DIG SNARAST!!!!

ANMÄLNINGSBLANKETT TILL SEGLARSKOLAN.

NUMMER 1 11/6- 21/6  Kryssa i  
NUMMER 2 25/6- 6/7

Namn: .....

Adress: ..... tel: .....

Födelsedata: .....

Vill börja i:

Nybörjargruppen  Fortsättningsgruppen

Har egen båt  ja  nei Vilken båttyp.....

Vill använda egen båt

Deltagit i seglar-   Storlek i T-shirt  
skola tidigare

Var.....

När.....

Är OXSS-medlem

Övriga upplysningar.....

Målsmans underskrift.....

kursavgift 175 kr