

# KUSTNYTT KUSTNYTT

O|X  
S|S

OXELÖSUNDS SEGELSÄLLSKAP

Nr 3 1989



*I detta nummer:* Redaktören inbjuder till FOTOTÄVLING på sidan 3.  
- Mittuppslaget är ägnat "hjärnverket".  
På sida 8 t.o.m. 11 välkomnas de vackra och tempramentsfulla Tärnorna.  
Sist som vanligt Akterspegeln med medlemsannonserna.

**FURLEX**<sup>®</sup>

JIB FURLING & REEFING SYSTEM  
a Seldén Mast product.

## — Det kompletta rullfocks-systemet

- FURLEX är ett genomtänkt och komplett rullfocks-system för såväl familjeseglaren som kapp-seglaren.
- Alla detaljer ingår vid köpet. Du slipper skaffa kompletteringsdelar och får inga dolda kostnader.
- FURLEX säljs via ett nät av auktoriserade återförsäljare som täcker alla marina marknader runt om i världen. Det garanterar Din säkerhet med service och reservdelar. Återförsäljarna kan också hjälpa Dig med monteringen.

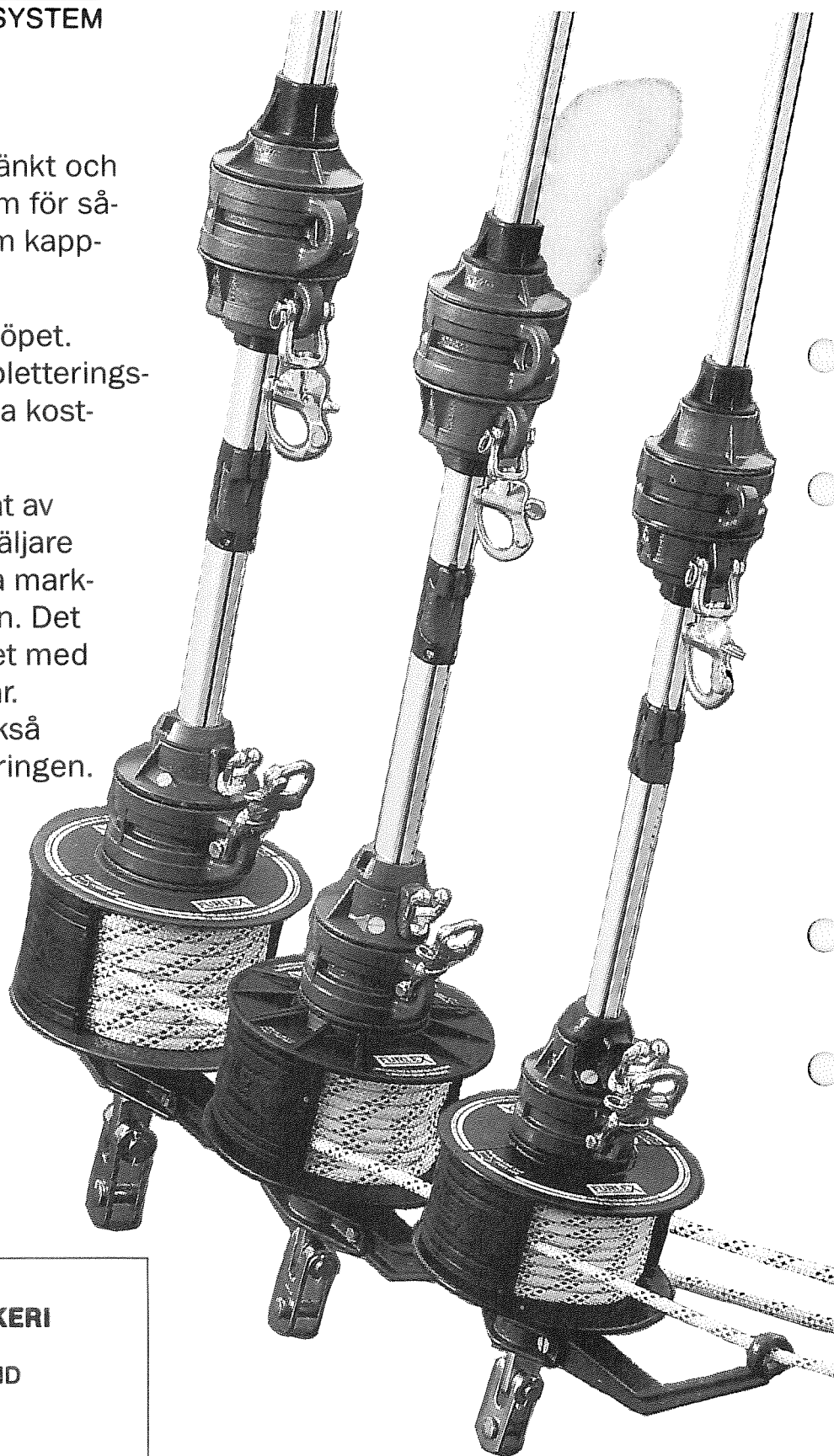

**ENARS SEGELMAKERI**

Mastvägen 19  
613 00 OXELÖSUND  
☎ 0155-315 00

**Genvägen till skönare segling**

## VÄRMEBÖLJAN FORTSÄTTER ?

I år kan väl ingen klaga på våren? Måtte sommaren bli minst lika bra. I varje fall blir det heta dagar i Juli då Open Week och VM äger rum. Du ingår väl i funktionärsstaben hoppas jag?

Nu när seglingssäsongen börjat kan vi summera OXSS aktiviteter på Tisdagarna. Succé utan tvekan! Kanske kunde man önska större intresse från OXSS egna medlemmar. OXSS Tisdagar fortsätter i höst men redan den 15 Augusti kan du segla om Tisdags Pokalen.

FOTOTÄVLINGEN! Då aktiviteten bland OXSS fotografer varit låg utlyser vi härmed en FOTOTÄVLING. Bilderna skall ha anknytning till segling och skärgård. Skicka dina bidrag till segling och skärgård. Skicka dina bidrag till OXSS KustNytt redaktionen enl. nedan.

Minst 10 bilder kommer att premieras.

Klick på er!

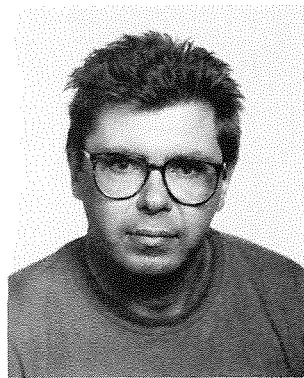

Här prövar Rainer Björk nöd bloss vid OXSS tema-afton den 9/5. Brandkåren, Kustbevakningen, Polisen och Sjöfartsverket var arrangör tillsammans med OXSS.

**KUSTNYTT**

Officiellt organ för

Oxelösunds Segel

Sällskap-OXSS

Redaktion/Annonsavdelning :

OXSS c/o Steve Franzén

Trädgårdsgatan 5, 61300 Oxelösund, Telefon 0155-361 94

Redaktion: Steve Franzén

Telefon 0155 - 361 94

Anita Wester, tel. 0155-32261

Tryckeri: Studsviks Tryckeri

Ateljéarb: Westman Reklam AB, Nyköping  
tel. 0155-145 60

Banken i Centrum



**S·E·Banken**

Järntorget 6  
613 01 Oxelösund  
Tfn: 0155-330 60

Välkommen in!

## VÄRLDENS STÖRSTA JOLLEREGATTA!

Swedish Steel Open Week och  
VM i E-jolle vecka 30 o 31.

Vi vågar påstå att Oxelösunds Segelsällskap står inför Världens största jolleregatta. Klubben räknar med ca.400 deltagare vecka 30 och 200 vecka 31. Totalt ca.10.000 s.k.gästnätter.

För att klara två banor i 14 dagar och omfattande arrangemang i land krävs ca 150 funktionärer. Med för och efterarbete lägger klubbens medlemmar ner drygt 10 manår(!) ideellt arbete.

Du som gästar Oxelösund under tävlingsveckorna har möjlighet att se seglingarna från åskådarbåtar. Kontakta Turistbyrån för vidare information.

Välkommen!



Q8 

# FÖR FOLK I FARTEN

## Q8 OXELÖSUND

Kontoautomat — Bensin • Diesel

Biltvätt • Däckservice

Snabbtvätt 10 prg • Skumtvätt

Gasol • Mattvättuthyrning

Kiosk • Quickburgare • Kaffe

### A WARNER BENSIN O BILSERVICE AB

Föreningsgatan 48 Tel. 33360

## ÖPPET

vard 6 - 18    lörd 8 - 14    sönd 9 - 14

Q8 

Q8 

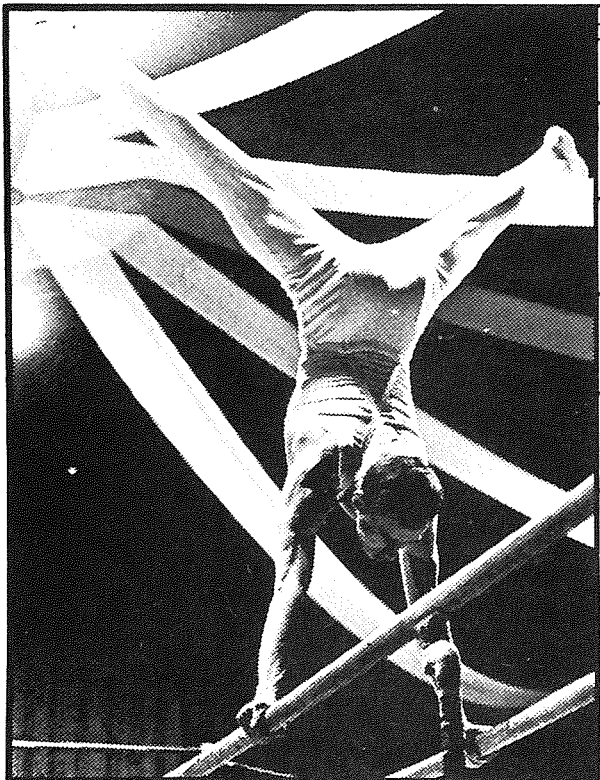

					SANSADE	MAKT	TRÄD	SÖKA	TADL
					KRUSAR			OFTA MED SLAG	
					FRI-STADEN			TILLTAL	TAL
					OFÖR		BUMS		
							NAMN		
					IN-STÄMT	KAPTEN		YTT-RADE	
						LYAN I NORR		SKIVA	TID
					DRÖJA		STAT		OFTA HÖG UPPSATT
					BÖRJAS MED		BEVITTNAR	RAK	
					TRÄNA			FÖRSÄT	
EN KARIN		TILLTAL	GER LUGN	HÖRS I ORATORIER		TON		SUCK	
				IN-KOMSTEN				RETAS	
				HELVETE				DIPPI	
ÄR JU KRONAN						MAN			
SÖKS			KRAFT		FAR-KÖST			OBE-REDDA	OFTA PÅ ÖRA
			SKRAPAR ÅT SIG					LEDES	
HÄRFÖRARE					GER GLÄDJE	KAN KATTEN	FASTE	NÅT	PLAG
									VILAL
KAN DET LUKTA		HAR SINA LASTER							
		I ADRESS							
					SNAROR			GER SKYDD	
								AFFÄR	
BORRAS DET EFTER								GER NYTT	
		MYNT						STARKT	
					LOCKAR MÅNGEN		FÅR VI 1976		
				TVEKAN		RINGAS			
SES I TÄG					RÄCKS				PÅ TID
UNDERKÄND					YTA				BREV
GJORDES VASEN								KRAV	
GÅR MOT MITTEN					NAPPA				







**VÄLKOMNA  
TÄRNOR!**  
Ni kommer med  
sommaren igen . . .



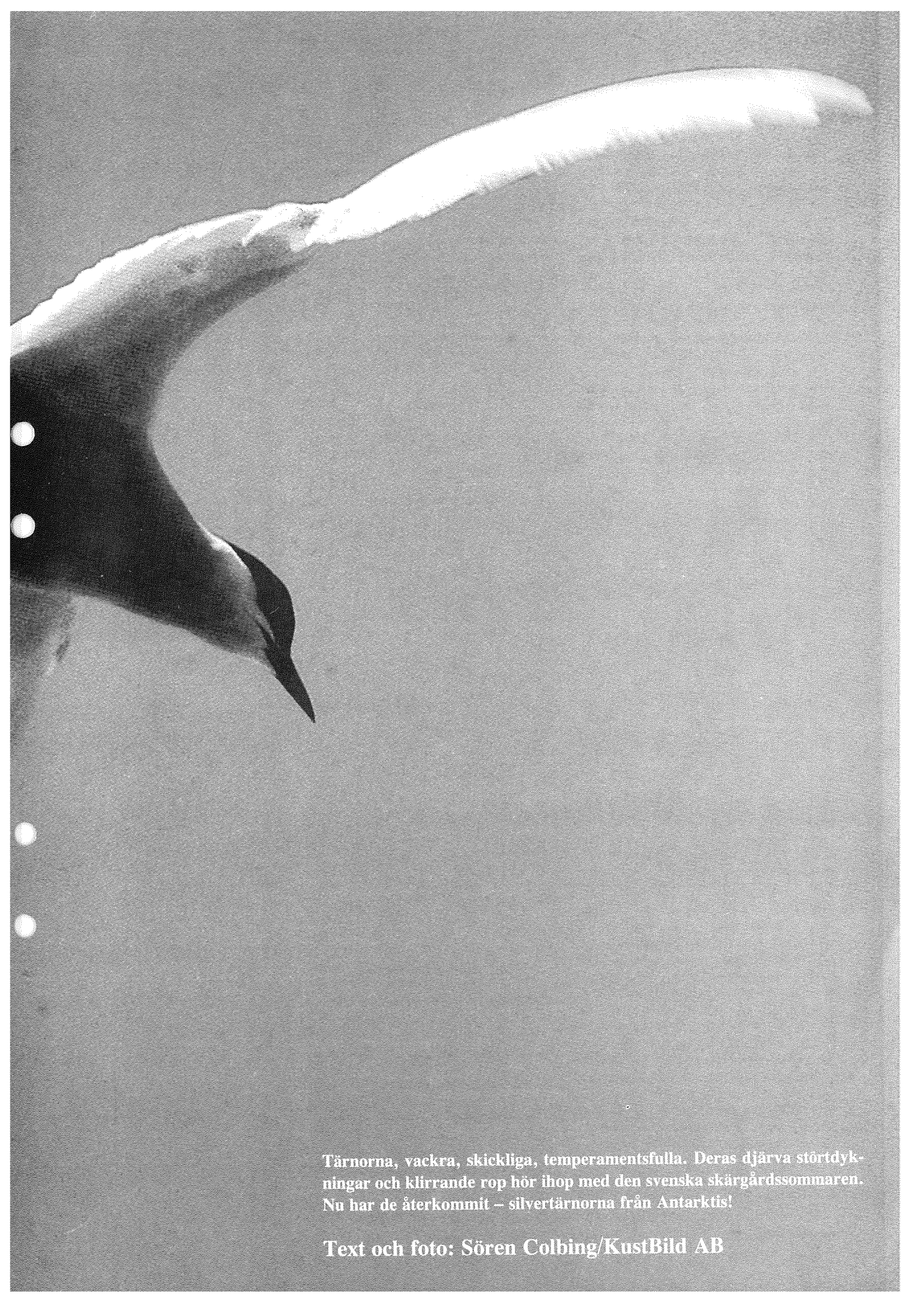

Tärnorna, vackra, skickliga, temperamentsfulla. Deras djärva störtdykningar och klirrande rop hör ihop med den svenska skärgårdssommaren. Nu har de återkommit – silvertärnorna från Antarktis!

Text och foto: Sören Colbing/KustBild AB

Inga andra fåglar skapar enligt min mening en så stark sommarstämning som tärnorna. Med sitt klirrande läte sätter de sin prägel på skärgården.

Tärnorna är även lufthavets ekvilibrist. Med perfekt balans och kontroll utför de sina störtdykningar på jakt efter småfisk.

I Stockholms skärgård förekommer det tre olika arter av tärnor: dubbelgångarna fisktärnan och silvertärnan samt skrântärnan.

Fisktärnan och silvertärnan kan vara svåra att skilja åt men några mindre skillnader finns det. Fisktärnan har långa ben och den röda näbbens spets är svart, medan silvertärnan har korta ben och helröd näbb.

Även lätena skiljer sig åt, men det är oftast lättare att avgöra vilken typ av tärna det är frågan om genom att studera näbb och ben.

Skrântärnan däremot kan inte förväxlas med sina kusiner. Den är betydligt större än de övriga och måsliknande i flykten. I storlek kan den jämföras med silltruten och ger ett grovt intryck till skillnad från fisk- och silvertärnorna som är slanka och finlemmade.

## SOMMARENS ANKOMST

Tärnorna anländer vanligen till vår skärgård i början av maj månad. På något sätt

är det som att tärnornas ankomst är lika med sommarens start. Att det enligt förståsigpåarna är omkring den 25 maj som sommaren når Stockholmstrakten har föga betydelse när man hör tärnornas tjatter från skär och vikar – det är sommarljudet framför alla andra. Samma effekt, fast tvärtom, blir det i början av augusti. Då börjar tärnorna sin flyttning mot varmare breddgrader. Tystnaden och tomheten efter tärnorna känns överväldigande, och höstens ankomst tycks närma sig med stormsteg.

Helt oförberedd behöver man inte vara om man följer med vad som händer ute på tärnskäret. På kvällarna ett par tre dagar innan det stora uppbrottet flyger hela tärnkolonin i samlad tropp ut över vattnet i en vid sväng för att sedan åter slå sig ned på häckningsplatsen. Det är som om det vore en kontroll av att alla fåglarna, unga som gamla, är beredda på uppbrottets stund och flyttningen söderut. Och det är inte vilken flyttning som helst man företar sig. Skrântärnorna ger sig av till Västafrikas tropiska klimat, fisktärnan flyttar till Sydafrikas kuster, men den verkliga globetrottern är silvertärnan, som flyttar till Antarktis och dess drivisbälten! Silvertärnan är därmed den fågel som flyttar längst av alla våra fåglar.

Tärnorna firar alltså sin sommar på andra sidan jordklotet. Det låter som ett be-

hagligt liv med sommar praktiskt taget året om, men tärnorna har haft det svårt och minskat i antal i Stockholms skärgård. 1960-talets och första hälften av 1970-talets stora tärnkolonier förbyttes på bara några år till spridda rester av dessa kolonier. Ännu har ingen större återhämtning skett, och man kan bara spekulera i vad som gick snett. Säkert hade vädret sitt finger med i spelet. Det värsta hotet mot tärnningar är nämligen regnig och kylig väderlek. Antagligen har också andra faktorer bidragit, såsom miljögifter o d.

## FISKELYCKAN AVGÖR

Tärnorna är skickliga på att fånga småfisk (skrântärnan håller sig till större fiskar som t ex mört). I maklig flykt, patrullerande ovanför vikar och stränder eller sittandes på någon lämplig utkiksplats, för att plötsligt lägga in en högre växel och göra sina vågade störtdykningar ned i vattnet. Allt som oftast kommer de upp med en spigge i näbben. När honan väljer sig en hane är det just hans förmåga att fiska som är avgörande. Honan sätter sig helt enkelt och väntar på att bli serverad färsk fisk, i form av spigge, av sin utvalde. Och det räcker inte med en ynka firre utan det gäller verkligen för hanen att visa sin kapa-

citet. Naturens eget sätt att på bästa sätt säkra släktets välmåga och fortlevnad.

## ETTRIGA MOT INKRÄKTARE

Visar han sig tillräckligt duktig är hon hans och häckningen kan börja. Honan lägger normalt 2–3 ägg. Tärnorna är som sagt kolonibildande och väljer med förkärlek kala skär eller låga uddar. Skrântärnorna föredrar ytterskärgården medan fisk- och silvertärnorna oftast samsas lite längre in i skärgården. Boplatsen försvaras ettrigt, och ve den trut eller kråka som kommer i närheten. Så länge det är stora tärnkolonier har tärnorna oftast inga problem med att freda ägg och ungar mot grå- och havstrutarna eller de luriga kråkorna. Men ju mindre koloni desto svårare.

Ungarna är till en början väldigt hjälplösa, men när de väl kan flyga är de både kaxiga och nyfikna. De dyker mot vattenytan och försöker fånga det mesta. Små vassbitar, flöten och vad det nu vara må, plockas upp i näbben. Naturligtvis är det här en bra träning, och rätt vad det är så är det den första fisken som är fångad. Föräldrarna matar givetvis ungarna ett bra tag även sedan de kan flyga. Det kan vara nog så arbetsamt att dels fånga fisk åt tre stora matglada ungar och dels se till att själv få tillräckligt med föda.

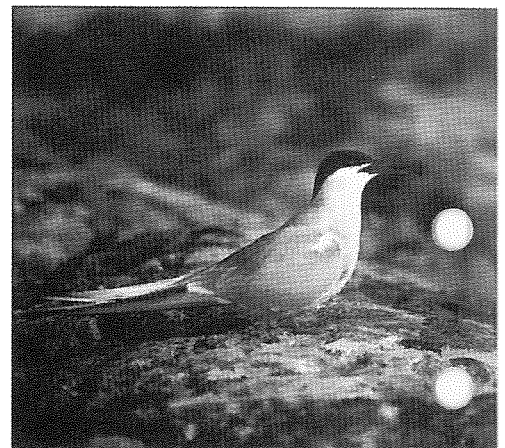
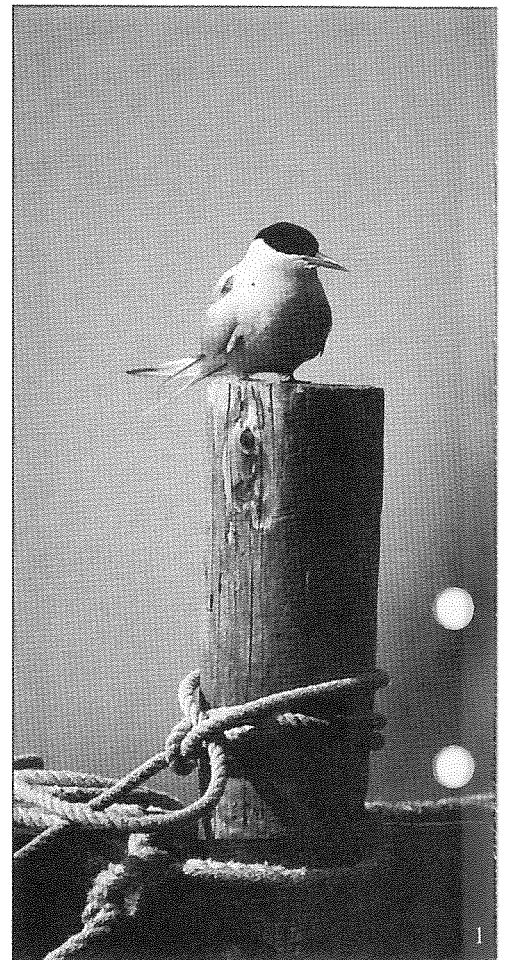

## MITT TÄRNSKÄR

Sommardagarna går en efter en. Det har varit en fin sommar. Nu är det plötsligt den 5:e augusti. På tärnskäret ligger oron i luften. För tredje kvällen i rad flyger hela tärnkolonin under tystnad ut över fladens vatten. Det verkar som om de i den ljumma augustikvällen känner stundens allvar. Småtjattrande slår de sig ner på skärets norra udde. Jag sitter kvar i kanoten i någon timme, kvällen övergår i natt och allt är stilla.

Sätter väckarklockan på halv fyra. Jag vill gärna se när de ger sig av, vi har haft mycket tid gemensamt i sommar när jag har fotograferat och studerat kolonin på skäret och i omgivningarna. Så fort jag har smugit upp dörren till stugan hör jag tystnaden, de har alltså gett sig av under natten eller i gryningen. Med en hel del vemod inombords paddlar jag ut till skäret. Det ligger där i morgonljuset, vackert skimrande av dagg och de gula och vita blommorna som pryder hållarna. Nu är skäret övergivet för den här sommaren, höstens närhet känns överväldigande trots att det bara är den 6:e augusti. Jag vänjer mig tydligen aldrig. Trots att mycket återstår av sommaren, och så är det ju faktiskt på det viset att jag uppskattar alla skärgårdens årstider.

Men ändå . . . flyg väl tärnor, kom med sommaren igen! □

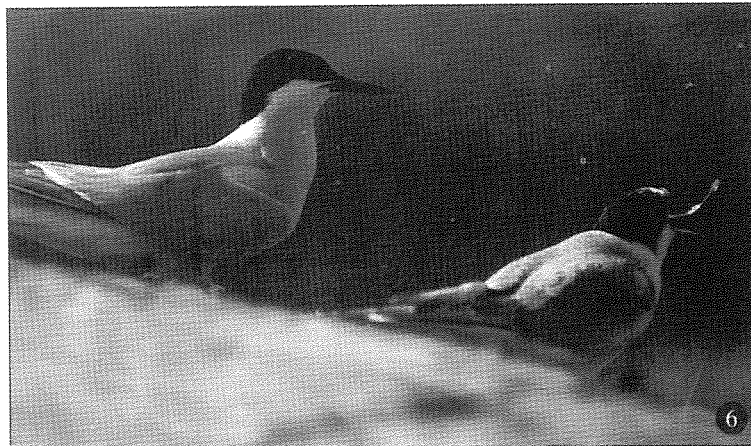
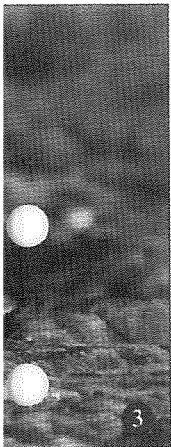
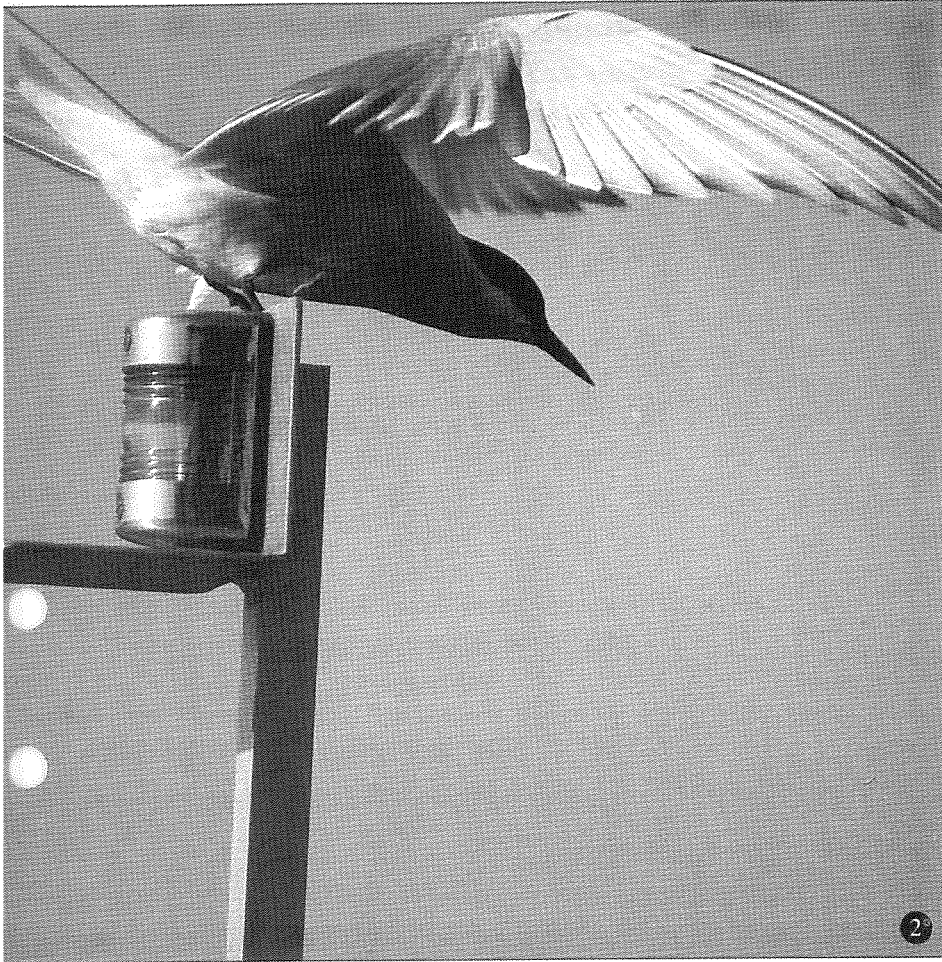

1. Fisktärna eller silvertärna? Korta ben och helröd näbb ger svaret – en silvertärna. Fågeln som är den verkliga globetrottern. Silvertärnan flyttar nämligen ända till Antarktis drivisbälten – den längsta flyttvägen av alla våra fåglar.
2. En (sjö)tärna som sitter på en lanterna! Tärnan ser en fisk och ska just till att göra störtdykningen ner i vattnet. Trogligtvis är det en spigg som är målet.
3. Tärnorna häckar med förkärlek på låga skär. Här en silvertärna som tar igen sig inom sitt revir.
4. En flygfärdig tärnung pysslar med den dagliga gymnastiken och putsningen. Att sträcka på sig ordentligt, för att hålla allt i trim, är viktigt för en tärna. Likaså är fjäderputsning och näbbvässning ett måste. Näbben vässar tärnorna genom att dra den mot en klipphäll och använda hällen som bryne.
5. Tärnkolonierna har minskat både i antal och storlek. Det var 1960-talet som var tärnornas stora decennium.
6. Stolt tärnförälder med glupande hungrig unge. Här sväljer tärnungen en levande spigg med hull och hår.

Ralf Gunnarsson  
Klippvägen 4  
61300 OXELÖSUND

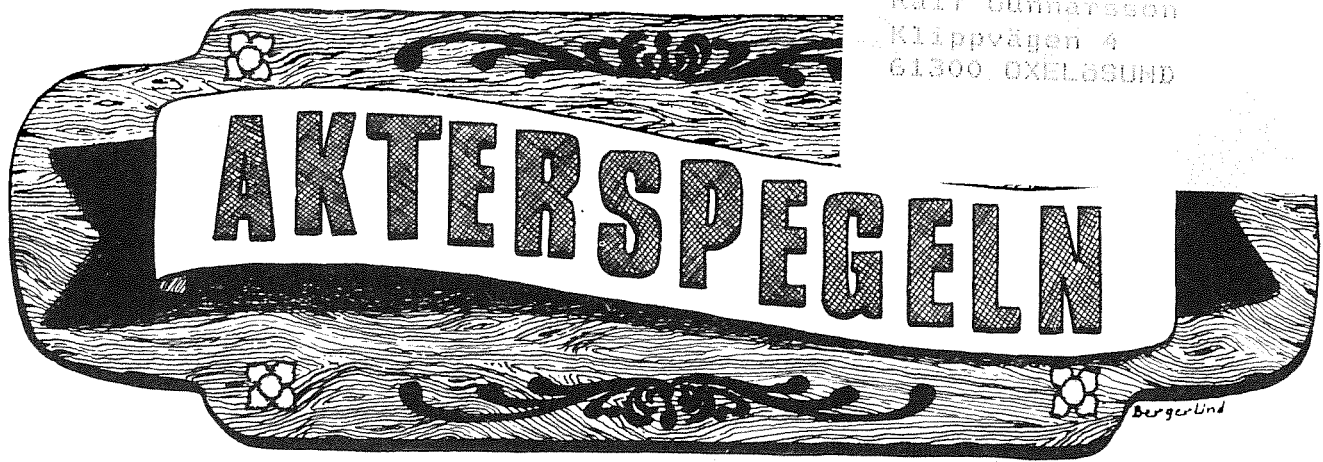

**OX  
SIS**



**STORMÖTE OPEN WEEK o VM!**

Funktionärer och övriga intresserade hälsas välkomna till informations- och frågestund samt fördelning av arbetsuppgifter.

Tisdag 20 juni kl.19.30 i OXSS Klubbhus.

OXSS Seglarskola önskar LÅNA jollar.  
hör av dig till Hasse Lundkvist el.  
Roger Eriksson tele.367 44 resp.331 24

# LINDQVISTS TOBAK

BOK o PAPPERSHANDEL

Järntorget 1 613 00 Oxelösund Tel.0155-30134



## SJÖKORT

SJÖFARTSVERKETS FÖRSÄLJNINGSOMBUD

### ÖNSKAS HYRA!

Familj önskar hyra segelbåt 30-33 fot, minst 5 kojer veckorna 33 el.34.

Telefon:021-133825

### ONSDAGSSEGLINGAR!

På Marsviken vid kanothuset (Stenvik) kl.18.00.

Du som deltagit vid OXSS Seglarskola får här ännu mer hjälp och råd.

Ring:Hasse Lundkvist  
tele.0155/36744

### ETT FANG ROSOR!

Till OXSS gympande Damer (måndagar) som förlade aktiviteten utomhus den 24/4-89. Till förmån för Östersvikens Båthalls-Förenig.

